

DE

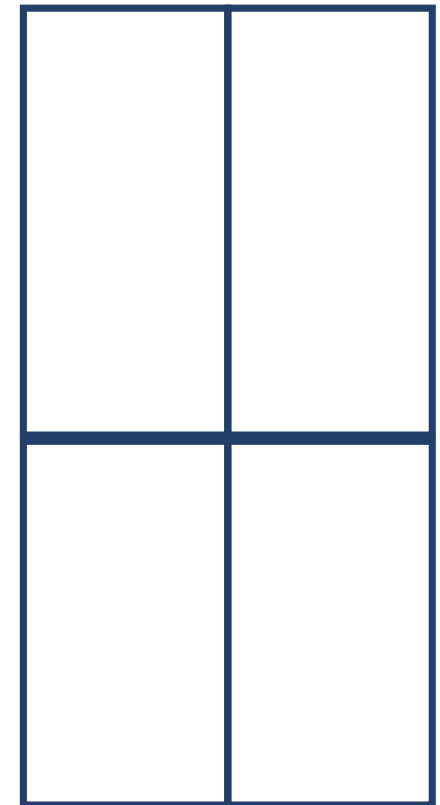

**Kühl-/Gefrierkombination
Four Door**

Bedienungsanleitung



Bitte lesen Sie die
Bedienungsanleitung sorgfältig
und verwahren Sie alle
Dokumente an einen sichern Ort,
damit sie auch in Zukunft
greifbar sind

version:002-6-2020

MODEL: MERM482FGF02

www.midea.com

INHALT

1 Sicherheitshinweise.....	1-6
2 Richtiger Gebrauch des Kühl- und Gefriergeräts.....	7-9
3 Aufbau und Funktionen.....	10-16
4 Wartung und Pflege des Kühl- und Gefriergeräts.....	17-19
5 FAQ - Häufig gestellte Fragen.....	20
6 Garantie.....	21

1 Sicherheitshinweise

1.1 Warnung



Warnung: Feuergefahr / brennbare Materialien

Das Gerät ist für den Einsatz in Hausinstallationen und ähnlichen Anwendungen vorgesehen, z. B. in Küchenbereichen für Mitarbeiter in Geschäften, Büros und anderen Arbeitsumgebungen, Bauernhäusern und für Kunden in Hotels, Motels und anderen Wohnbereichen, Übernachtung mit Frühstück, Restaurants und ähnlichen Anwendungen für Einzelhandelsgeschäfte.

Wenn das Netzkabel beschädigt ist, muss es vom Hersteller, seinem Kundendienst oder ähnlich qualifizierten Fachmann ersetzt werden, um Gefahren zu vermeiden.

Bewahren Sie keine explosiven Gegenstände wie Aerosoldosen mit einem brennbaren Treibmittel in diesem Gerät auf.

Das Gerät muss nach dem Gebrauch und vor der Durchführung der vom Benutzer ausführbaren Wartung vom Stromnetz getrennt werden.

WARNUNG: Halten Sie die Belüftungsöffnungen im Gerätegehäuse oder in der eingebauten Struktur frei von Hindernissen.

WARNUNG: Verwenden Sie keine mechanischen Vorrichtungen oder andere als die vom Hersteller empfohlene Mittel, um den Abtauvorgang zu beschleunigen.

WARNUNG: Beschädigen Sie den Kältemittelkreislauf nicht.

WARNUNG: Verwenden Sie keine elektrischen Vorrichtungen in den Ablagefächern für Lebensmittel im Gerät, es sei denn, dass sie vom Hersteller empfohlen sind.

WARNUNG: Bitte entsorgen Sie den Kühlschrank gemäß den örtlichen Bestimmungen, da brennbares Treibgas und Kältemittel enthalten *sind*.

WARNUNG: Vergewissern Sie sich beim Aufstellen des Gerätes, dass das Netzkabel nicht eingeklemmt oder beschädigt ist.

WARNUNG: Stellen Sie bitte keine Mehrfachsteckdosen oder tragbare Netzteile an der Rückseite des Geräts auf.

Verwenden Sie bitte keine Verlängerungskabel oder ungeerdete (zwei-polige) Adapter.

GEFAHR: Klemmgefahr für Kinder. Bevor Sie den gebrauchten Kühlschrank oder Gefrierschrank wegwerfen:

- Nehmen Sie die Türen ab.
- Lassen Sie die Ablagen so bleiben, dass Kinder nicht leicht hinein klettern können.

Der Kühlschrank muss von der Stromversorgung getrennt werden, bevor die Installation von Zubehören vorgenommen wird.

Das verwendete Kältemittel und das Cyclopentan-Schaummaterial sind brennbar. Wenn der Kühlschrank verschrottet wird, muss er daher von Feuerquellen ferngehalten und von einem speziellen Recyclingunternehmen mit entsprechender Qualifikation zurückgewonnen werden. Entsorgung durch Verbrennung ist verboten, um Umweltschäden oder andere Schäden zu vermeiden.

Für EN-Norm: Dieses Gerät kann von Kindern ab 8 Jahren und von Personen mit eingeschränkter körperlicher, sensorischer oder geistiger Leistungsfähigkeit oder mangelnder Erfahrung und Kenntnissen verwendet werden, vorausgesetzt, dass sie beaufsichtigt oder angewiesen werden, um das Gerät sicher zu verwenden, und die damit verbundenen Gefahren verstehen. Kinder dürfen nicht mit dem Gerät spielen. Die Reinigung und die vom Benutzer ausführbaren Wartungen dürfen nicht von Kindern ohne Aufsicht durchgeführt werden. Kinder im Alter von 3 bis 8 Jahren dürfen die Kühlschränke be- und entladen.

Für IEC-Norm: Dieses Gerät ist nicht für den Gebrauch durch Personen (einschließlich Kinder) mit eingeschränkten körperlichen, sensorischen oder geistigen Fähigkeiten oder mangelnder Erfahrung und Kenntnisse gedacht, es sei denn, dass sie von einer für ihre Sicherheit verantwortlichen Person beaufsichtigt oder angewiesen werden.)

Kinder sollten überwacht werden, um sicherzustellen, dass sie nicht mit dem Gerät spielen.



Die Anweisungen sollen die folgenden Inhalte enthalten: Beachten Sie bitte die folgenden Anweisungen, um Verunreinigung von Lebensmitteln zu vermeiden:

- Das Öffnen der Tür über einen längeren Zeitraum kann zu einer erheblichen Temperaturerhöhung im Inneren des Gerätes führen.
- Reinigen Sie regelmäßig die Oberflächen, die mit Lebensmitteln und dem zugänglichen Ableitungssystem in Kontakt kommen können.

-Reinigen Sie die Wassertanks, wenn sie 48 Stunden nicht benutzt wurden; spülen Sie das an eine Wasserversorgung angeschlossene Wassersystem, wenn 5 Tage lang kein Wasser abgeleitet wurde. (Anmerkung 1)

-Lagern Sie rohes Fleisch und Fisch in geeigneten Behältern im Kühlschrank, damit sie nicht mit anderen Lebensmitteln in Berührung kommen oder dessen Wassertropfen nicht auf die anderen Lebensmittel fallen.

- Die Tiefkühlfächer mit zwei Sternen  sind für die Lagerung von tiefgefrorenen Lebensmitteln, Eiscreme und Eiswürfeln geeignet. (Anmerkung 2)

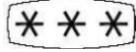
-Die Fächer mit einem Stern , zwei Sternen  und drei Sternen  sind nicht zum Einfrieren frischer Lebensmittel geeignet. (Anmerkung 3)

- Das Gerät ausschalten, abtauen, reinigen, trocknen und die Tür offen lassen, wenn der Kühlschrank für längere Zeit leer gelassen wird, um Schimmelbildung im Gerät zu vermeiden.



Anmerkung 1, 2, 3: Bitte überprüfen Sie, ob es für Ihren Produkttyp bzw. Ablagefächer zutreffend ist.

FÜR ein freistehendes Gerät: Dieses Kühlgerät ist nicht als Einbaugerät vorgesehen.

Die Notwendigkeit, dass bei Türen oder Deckeln, die mit Schlössern und Schlüsseln ausgestattet sind, die Schlüssel außerhalb der Reichweite von Kindern und nicht in der Nähe des Kühlgeräts aufbewahrt werden müssen, um zu verhindern, dass Kinder darin eingeschlossen werden.

JEDLICHER Austausch oder Wartung der LED-Lampen soll durch den Hersteller^f, seinen Servicevertreter oder eine ähnlich qualifizierte Person durchgeführt werden.

1.2 Bedeutung der Warnsymbole

	Dies ist ein Verbotssymbol. Jede Nichteinhaltung einer mit diesem Symbol gekennzeichneten Anweisung kann zu Schäden am Produkt führen oder die persönliche Sicherheit des Benutzers gefährden.
	Dies ist ein Warnsymbol. Es ist erforderlich, die mit diesem Symbol gekennzeichneten Anweisungen strikt einzuhalten. Ansonsten besteht die Gefahr von Beschädigungen oder Verletzungen.
	Dies ist ein Hinweiszeichen. Die mit diesem Symbol gekennzeichneten Anweisungen bedürfen der besonderen Aufmerksamkeit. Unzureichende Vorsicht kann zu leichten oder mäßigen Verletzungen oder Schäden am Produkt führen.

Dieses Handbuch enthält viele wichtige Sicherheitsinformationen, die von den Benutzern zu beachten sind.

1.3 Elektrizitätsbezogene Hinweise

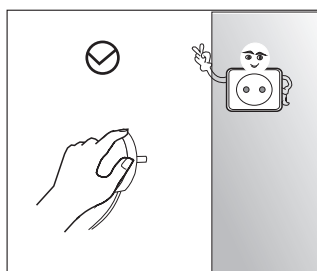

- Ziehen Sie nicht am Anschlusskabel, wenn Sie den Kühlschrank ausstecken. Bitte fassen Sie den Stecker und ziehen Sie ihn direkt aus der Steckdose.
- Um einen sicheren Betrieb zu gewährleisten, darf das Netzkabel nicht benutzt werden, wenn es beschädigt oder verschlissen ist.

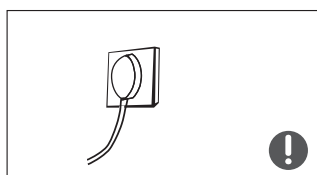

- Bitte verwenden Sie eine speziell für den Kühlschrank bestimmte Steckdose, die nicht mit anderen Geräten geteilt wird.
- Das Netzkabel muss sicher mit der Steckdose kontaktieren, sonst kann ein Brand verursacht werden.
- Bitte stellen Sie sicher, dass der Erdungskontakt der Steckdose mit einer zuverlässigen Erdungsleitung versehen ist.



- Sollte brennbares Gas austreten, drehen Sie das Ventil der leckenden Leitung zu und öffnen Sie Türen und Fenster. Stecken Sie den Kühlschrank oder andere Geräte nicht aus, da der Funke eine Explosion verursachen könnte.

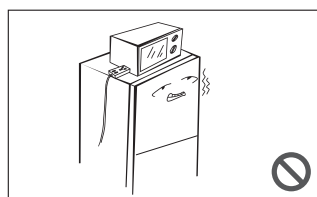

- Verwenden Sie keine elektrischen Komponenten auf dem Kühlgerät, es sei denn, sie sind vom Typ, wie vom Hersteller empfohlen.

1.4 Hinweise für die Nutzung

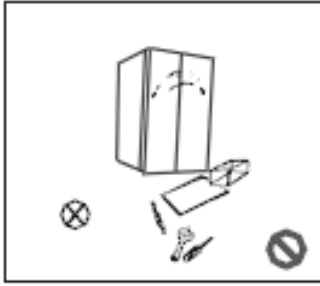

- Zerlegen Sie den Kühlschrank nicht willkürlich oder bauen Sie ihn um. Manipulieren Sie den Kältemittelkreislauf nicht. Die Wartung des Geräts muss von einem Fachmann durchgeführt werden.
- Ein beschädigtes Netzkabel muss durch den Hersteller, seine Wartungsabteilung oder Fachfirmen ersetzt werden, um Gefahren zu vermeiden.



- Die Spaltmaße zwischen den Kühlschranktüren und zwischen Kühlschranktür und Gehäuse sind klein. Halten Sie Ihre Hände von diesen Bereichen fern, damit keine Finger eingeklemmt werden. Schließen Sie die Kühlschranktüren sanft, damit keine Artikel herunterfallen.
- Seien Sie vorsichtig, wenn Sie Gefriergut oder Behälter, besonders wenn sie aus Metall sind, aus dem Kühlschrank nehmen, um Erfrierungen zu vermeiden.

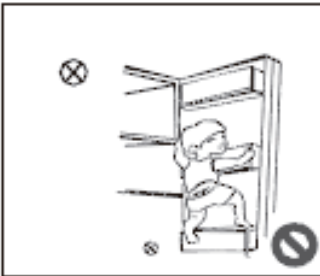

- Lassen Sie keine Kinder in den Kühlschrank hineinsteigen oder auf ihn hinaufklettern. Es besteht Erstickengefahr und es drohen Sturzverletzungen.

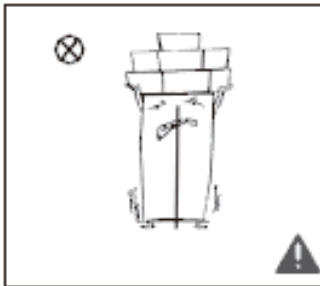

- Stellen Sie keine schweren Gegenstände auf den Kühlschrank. Sie können beim Zufallen der Kühlschranktür herunterfallen und Verletzungen verursachen.
- Ziehen Sie bitte den Stecker bei Stromausfall oder Reinigung des Kühlschranks. Wenn Sie den Kühl- und Gefrierschrank vom Stromnetz trennen, warten Sie fünf Minuten, bevor Sie ihn wieder einstecken, um Beschädigungen des Kompressors durch aufeinanderfolgende Anläufe zu vermeiden.

1.5 Hinweise für das Befüllgut



- Lagern Sie keine Produkte im Kühlschrank, die brennbar, explosiv, flüchtig oder hochkorrosiv sind, um Schäden am Gerät oder Feuer zu vermeiden.
- Stellen Sie auch keine entzündlichen Produkte in die Nähe des Kühlschranks, um Brände zu vermeiden.

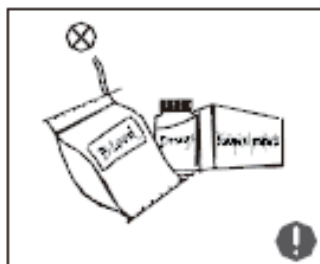

- Der Kühlschrank ist für den Hausgebrauch bestimmt, also für die Lagerung von Lebensmitteln. Er darf nicht für andere Zwecke verwendet werden, wie z. B. zur Lagerung von Blut, Medikamenten oder biologischen Produkten etc.



- Lagern Sie kein Bier, Getränke oder andere Flüssigkeiten in Flaschen oder fest verschlossenen Behältern im Tiefkühlteil. Die Flaschen, Dosen etc. können beim Einfrieren bersten und Schäden verursachen.

1.6 Hinweise für den Betrieb

Hinweise für den Betrieb

- 1) Der Kühlschrank darf nicht über einen längeren Zeitraum hindurch unterhalb der unteren Einsatztemperaturgrenze betrieben werden, für die das Gerät ausgelegt ist (Gefahr, dass die Temperatur im Tiefkühlteil zu stark ansteigt und das Gefriergut auftaut).
- 2) Lagern Sie keine kohlenensäurehaltigen Getränke in der Tiefkühltruhe. Auch für Speiseeis auf Wasserbasis sind die Temperaturen in der Tiefkühltruhe zu niedrig, um sie direkt zu konsumieren.
- 3) Achten Sie bei allen Nahrungsmitteln auf die von den Lebensmittelherstellern empfohlene maximale Lagerzeit, insbesondere bei der handelsüblichen Tiefkühlkost im Tiefkühlteil.
- 4) Treffen Sie die notwendigen Vorkehrungen beim Abtauen des Gefriergeräts, um einen unzulässigen Anstieg der Temperatur des Gefrierguts zu verhindern, wie etwa durch Einwickeln der Tiefkühlkost in mehrere Schichten Zeitungspapier.
- 5) Ein zu starkes Ansteigen der Temperatur des Gefrierguts beim manuellen Abtauen oder bei Wartungs- oder Reinigungsarbeiten verkürzt die maximale Lagerzeit der Ware.
- 6) Wenn Türen oder Deckeln mit einem Schloss ausgestattet sind, verwahren Sie die Schlüssel bitte außerhalb der Reichweite von Kindern, damit sie nicht im Inneren des Geräts eingeschlossen werden können.

1.7 Hinweise für die Entsorgung

 Das Kältemittel und der Cyclopentan-Schaumstoff im Kühlschrank sind entflammbar. Wenn das Kühlgerät verschrottet wird, muss es von Brandquellen ferngehalten werden. Die Entsorgung muss durch eine spezielle Entsorgungsfirma mit entsprechender Qualifikation erfolgen, um eine Schädigung der Umwelt oder sonstige Schäden zu vermeiden.

 Wenn das Kühl- und Gefriergerät verschrottet werden soll, entfernen Sie die Türen und die Einlegeböden aus Glas und verwahren Sie diese sicher, damit sich kein Kind im Gerät einsperren oder verletzen kann.



Korrekte Entsorgung des Geräts:

Dieses Zeichen zeigt an, dass dieses Produkt in der gesamten EU nicht über den normalen Hausmüll entsorgt werden darf. Um mögliche Schäden an der Umwelt oder der menschlichen Gesundheit durch eine unkontrollierte Entsorgung zu vermeiden, lassen Sie das Gerät verantwortungsvoll recyceln und fördern Sie dadurch die nachhaltige Wiederverwendung der Materialien. Bitte nutzen Sie die lokalen Rücknahme- und Sammelsysteme oder kontaktieren Sie den Händler, bei dem Sie das Produkt gekauft haben. Sie kümmern sich um ein umweltfreundliches Recycling des Produkts.

2 Richtiger Gebrauch des Kühl- und Gefriergeräts

2.1 Aufstellung

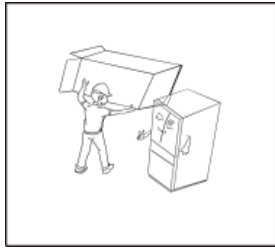

- Entfernen Sie zuerst alle Verpackungsmaterialien, einschließlich Kantenschutz, Schaumstoffelemente und Klebebänder im Inneren des Kühlgeräts. Ziehen Sie den Schutzfilm von den Türen und dem Gehäuse des Kühlschranks ab.

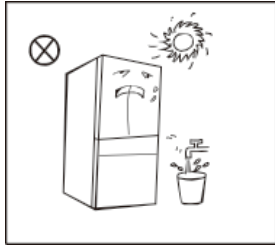

- Stellen Sie das Gerät abseits von Wärmequellen und direkter Sonneneinstrahlung auf. Meiden Sie Wassereinfluss und feuchte Umgebungen, um Rost oder die Reduzierung der Isolierwirkung zu vermeiden.

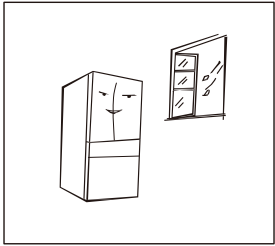

- Der Kühl- und Gefrierschrank sollte in einem gut belüfteten Innenraum aufgestellt werden. Der Boden muss eben und stabil sein (justieren Sie die Nivellierfüße, um Unebenheiten auszugleichen).

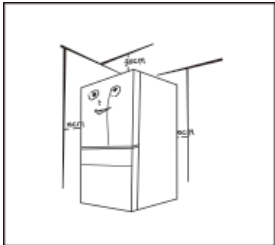

- Der freie Raum über dem Kühlschrank sollte mehr als 30 cm betragen. Der Abstand der Rückseite zur Wand sollte zumindest 10 cm sein, um die korrekte Wärmeabfuhr zu gewährleisten.

2.2 Nivellierfüße

1) Vorsichtsmaßnahmen vor dem Betrieb:

Die Informationen in der Bedienungsanleitung gelten nur als Referenz.

Vor der Montage des Zubehörs ist darauf zu achten, dass der Kühlschrank vom Stromnetz getrennt ist.

Vor dem Einstellen der Nivellierfüße sind Vorkehrungen zu treffen, um Verletzungen zu vermeiden.

2) Schematische Darstellung zum Einstellen der Nivellierfüße

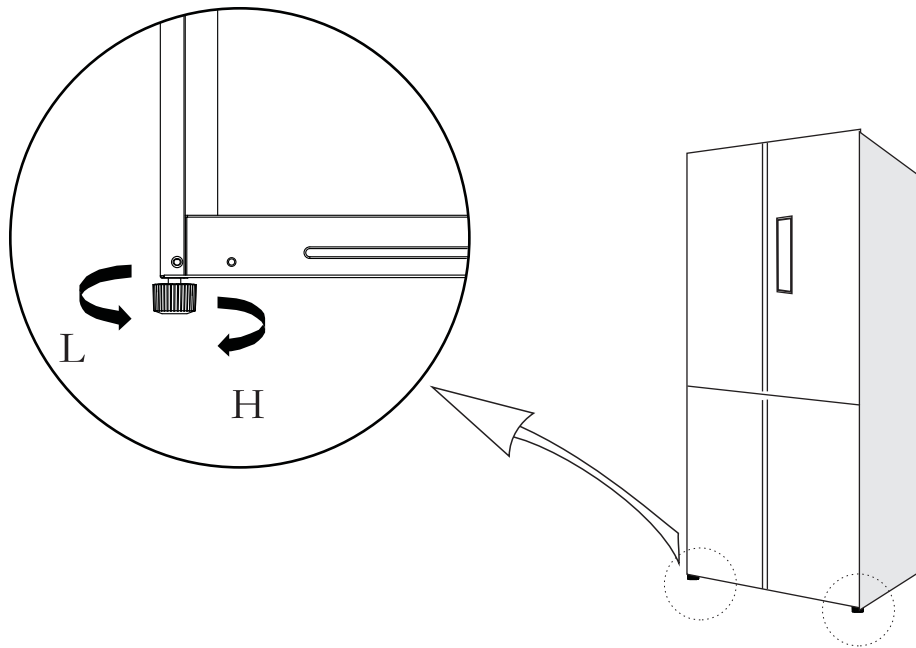

(Das Bild oben ist nur eine Referenz. Die tatsächliche Ausführung hängt vom physischen Produkt ab)

3) Einstellvorgang:

a. Drehen Sie den Stellfuß im Uhrzeigersinn, um den Kühlschrank anzuheben.

b. Drehen Sie den Stellfuß gegen den Uhrzeigersinn, um den Kühlschrank abzusenken.

c. Passen Sie den rechten und linken Stellfuß entsprechend an, um eine horizontale Nivellierung zu erreichen.

2.3 Auswechseln der Beleuchtung

Der Austausch und die Wartung der LED-Beleuchtung sollte vom Hersteller, seinen Service-Firmen oder ähnlich qualifizierten Personen durchgeführt werden.

2.4 Inbetriebnahme

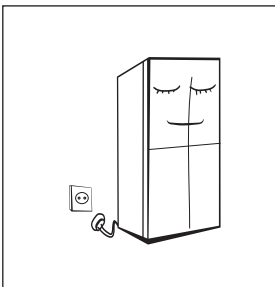

- Vor der Inbetriebnahme, lassen Sie den Kühl- und Gefrierschrank eine halbe Stunde lang in Ruhe stehen, bevor Sie ihn an die Stromversorgung anschließen.
- Vor dem Einlegen von frischen oder gefrorenen Lebensmitteln muss der Kühlschrank bereits 2-3 Stunden in Betrieb sein, im Sommer, wenn die Umgebungstemperatur hoch ist, auch 4 Stunden oder länger.

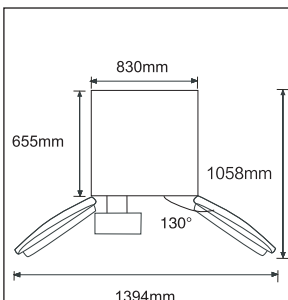

- Sorgen Sie für ausreichend Raum, damit sich die Türen und Schubladen korrekt öffnen lassen.
- Das Bild oben ist nur eine Referenz. Die tatsächliche Konfiguration hängt vom tatsächlichen Produkt ab

2.5 Energiespartipps

- Das Gerät sollte im kühlssten Bereich des Raums aufgestellt werden, fern von Geräten oder Rohrleitungen, die Wärme erzeugen, und ohne direkte Sonneneinstrahlung.
- Lassen Sie heiße Lebensmittel auf Raumtemperatur abkühlen, bevor Sie sie ins Gerät geben. Geben Sie nicht zu große Mengen auf einmal in den Kühlschrank, dadurch muss der Kompressor länger laufen. Lebensmittel, die zu langsam einfrieren, können an Qualität verlieren oder verderben.
- Achten Sie darauf, die Lebensmittel ordnungsgemäß zu verpacken, und wischen Sie die Behälter trocken, bevor Sie sie in das Gerät stellen. Dies verringert den Eisaufbau im Gerät.
- Kleiden Sie die Stauräume des Geräts nicht mit Aluminiumfolie, Wachspapier oder Papierhandtüchern aus. Dies unterbindet die Luftzirkulation und das Gerät arbeitet weniger effizient.
- Organisieren und beschriften Sie die Lebensmittel, um die Anzahl der Deckelöffnungen und ausgedehntes Suchen zu reduzieren. Entnehmen Sie alle benötigten Nahrungsmittel auf einmal, und schließen Sie die Tür so schnell wie möglich.

3 Aufbau und Funktionen

3.1 Hauptkomponenten

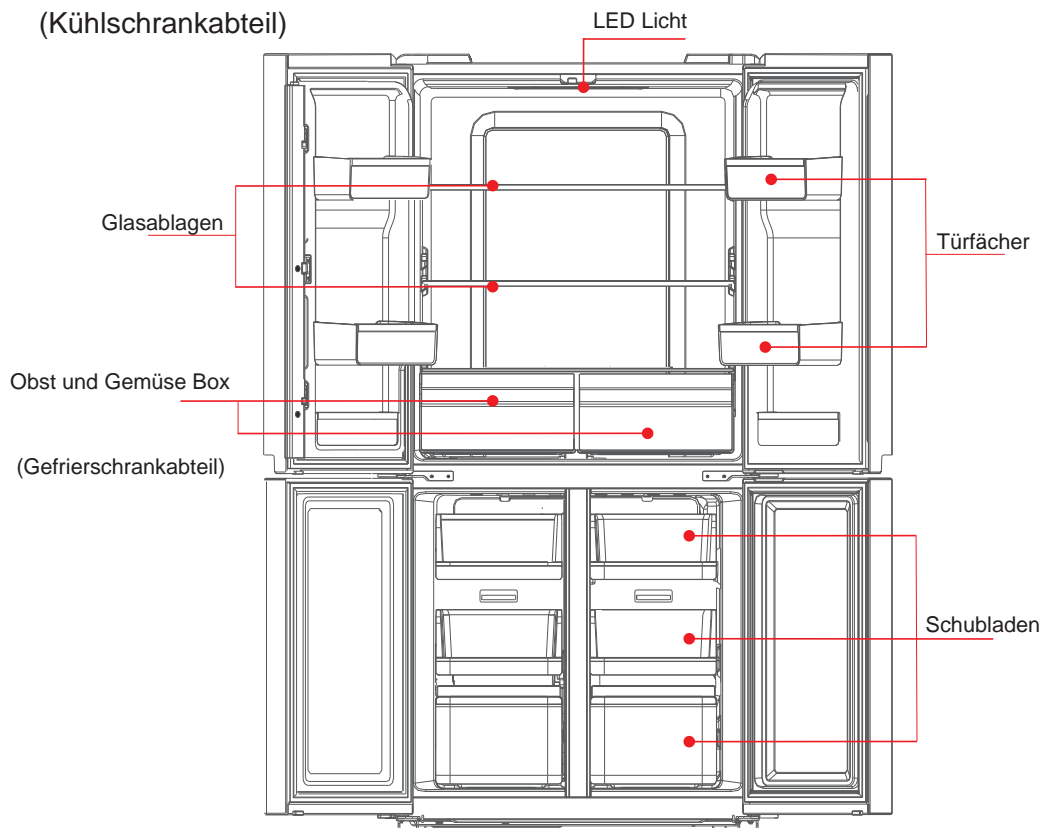

(Das Bild oben ist nur eine Referenz. Die tatsächliche Ausführung hängt vom physischen Produkt ab)

Kühlschrankabteil

- Das Kühlraumabteil dient zum Lagern von Obst, Gemüse, Getränken und anderen Lebensmitteln, die für den kurzfristigen Gebrauch bestimmt sind.
- Heiße Speisen sollten nicht in das Kühlraumabteil gegeben werden, bevor sie nicht auf Raumtemperatur abgekühlt sind.
- Es wird empfohlen, die Lebensmittel luftdicht zu versiegeln, bevor sie in den Kühlschrank gegeben werden.
- Die Fachböden aus Glas können je nach Bedarf in der Höhe angepasst werden.

Gefrierschrankabteil

- Das Gefrierschrankabteil dient zum Einfrieren von Lebensmitteln für längere Zeit, zum Eis machen und zum Aufbewahren von Tiefkühlwaren.
- Das Gefrierschrankabteil eignet sich zur Lagerung von Fleisch, Fisch, Gemüse und Fertiggerichten, die nicht sofort konsumiert werden sollen.
- Fleischstücke sollten vorzugsweise vor dem Einfrieren gebrauchsgerecht zerkleinert werden. Bitte achten Sie darauf, dass die Nahrungsmittel innerhalb der empfohlenen Verbrauchsfrist konsumiert werden.

Hinweis: Wenn Sie nach der Inbetriebnahme des Gefrierschranks zu viele Lebensmittel auf einmal einlegen, kann die Einfrierwirkung negativ beeinträchtigt werden. Die gelagerten Lebensmittel dürfen den Luftauslass nicht blockieren. Sonst wird die Kühlwirkung nachteilig beeinflusst.

3.2 Funktionen

⚠️ WARNUNG Um das Gerät von der Stromversorgung zu trennen, müssen Sie den Netzstecker aus der Netzsteckdose ziehen oder eine Abschaltvorrichtung verwenden.

- Betreiben Sie das Gerät entsprechend der im Folgendem beschriebenen Anweisungen über die Steuerung der Funktionen und Modi.
- Wenn Sie das Gerät erstmalig in Betrieb nehmen, erleuchten alle Anzeigen auf dem Display für 3 Sekunden. Währenddessen ertönt ein akustisches Signal.
- Danach zeigt das Display den normalen Betriebsmodus.
- Die voreingestellten Temperaturen bei Inbetriebnahme des Geräts betragen:

Kühlbereich	+ 5 °C
Gefrierbereich	- 18 °C

- Die Temperaturen für den Kühl- und Gefrierbereich können je nach Bedarf manuell geändert werden (s. Kapitel 4.5 EINSTELLUNG DER TEMPERATUR).

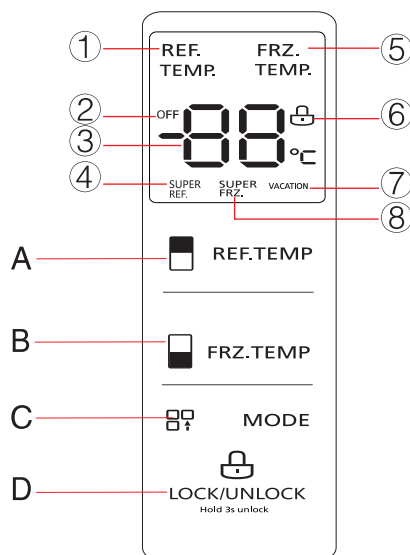

Display

- 1** Anzeige für den Gefrierbereich / FRZ.
- 2** Anzeige: für die AUS-ANZEIGE
- 3** Anzeige für die eingestellte Temperatur
- 4** Anzeige für Schnellkühlen / SUPER REF. (SUPER REFRIGERATING)
- 5** Anzeige für den Kühlbereich / REF.
- 6** Anzeige für Gesperrt/Entsperrt
- 7** Anzeige für den Urlaubsmodus / VACATION
- 8** Anzeige für Schnellgefrieren / SUPER FRZ. (SUPER FREEZING)

Bedienfeld

- A** Einstellung der Temperatur für den Kühlbereich / REF. TEMP.
- B** Einstellung der Temperatur für den Gefrierbereich / FRZ. TEMP.
- C** Auswahl der verschiedenen Modi / MODE
- D** Einstellung der Tastensperre EIN /AUS // LOCK / UNLOCK

Display:

- Während der normalen Bedienung zeigt das Display die eingestellte Temperatur des Kühl- oder Gefrierbereichs.
- Wenn Sie keine Taste drücken und die Türen geschlossen sind, zeigt das Display nach ca. 30 Sekunden die Anzeige  an. Nach weiteren 30 Sekunden ohne Bedienung erlischt die Hintergrundbeleuchtung.
- Sollte eine technische Störung an dem Gerät auftreten, zeigt das Display den dazu gehörigen Fehlercode .

Tastensperre

1. Drücken Sie die LOCK / UNLOCK TASTE (D) für 3 Sekunden um die Tastensperre **einzuschalten**.

- Es ertönt ein Signalton und das Symbol für die Tastensperre  leuchtet auf.
- Alle Tasten des Displays sind gesperrt.



2. Drücken Sie die LOCK / UNLOCK TASTE (D) für 3 Sekunden um die Tastensperre **auszuschalten**.

- Es ertönt ein Signalton und das Symbol für die Tastensperre  erlischt.
- Alle Tasten des Displays sind wieder freigegeben.

- i** Bei aktivierter Tastensperre können Sie **keine** der im Folgenden beschriebenen Einstellungen vornehmen.

Einstellung der Temperatur

- Die Einstellung der Temperaturen für den Kühl- und Gefrierbereich können manuell vorgenommen werden. Drücken Sie dazu auf die entsprechenden Tasten für die Temperatureinstellung (**A / B**, s. Abb. oben Kapitel 4.3 BEDIENFELD UND DISPLAY), bis der gewünschte Wert auf dem Display angezeigt wird.
- Wenn Sie eine Temperatur einstellen, stellen Sie einen Durchschnittswert für den gesamten Kühlbereich ein. Die Temperatur innerhalb der einzelnen Bereiche des Kühlbereichs kann von den auf dem Display angezeigten Wert abweichen, abhängig von der Menge und der Lagerstelle der eingelagerten Lebensmittel. Die Umgebungstemperatur kann die Kühltemperatur ebenfalls beeinflussen.

Wenn Sie das Gerät zum ersten Mal in Betrieb nehmen, sind folgende Temperaturen voreingestellt:

Kühlbereich	+ 5 °C
Gefrierbereich	- 18 °C

i Diese Einstellungen können je nach Bedarf geändert werden.

→ Kühlbereich

- Der einstellbare Temperaturbereich liegt zwischen +8°C und +2°C.
- Drücken Sie die Taste REF.TEMP (A) für die Temperatureinstellung im Kühlbereich so oft, bis die gewünschte Temperatur auf dem Display angezeigt wird.
- Jedes Drücken der Taste REF.TEMP (A) verändert die Temperatur im Kühlbereich um 1 °C.
- Die Abfolge der Temperatureinstellung ist:

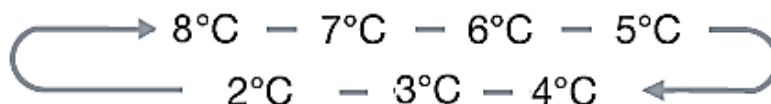

→ Gefrierbereich

- Der einstellbare Temperaturbereich liegt zwischen -16°C und -24°C.
- Drücken Sie die Taste FRZ.TEMP (B) für die Temperatureinstellung im Gefrierbereich so oft, bis die gewünschte Temperatur auf dem Display angezeigt wird.
- Jedes Drücken der Taste FRZ.TEMP (B) verändert die Temperatur im Gefrierbereich um - 1 °C.
- Die Abfolge der Temperatureinstellung ist:

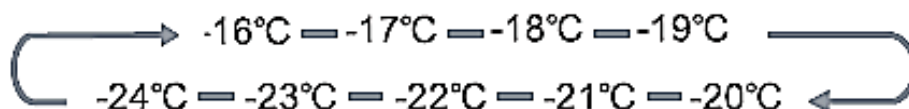

Modus-Auswahl

- Durch wiederholtes Drücken der MODE - TASTE (C) können Sie einen Betriebsmodus auswählen.
- Drücken Sie die MODE - TASTE (C) so oft, bis die entsprechende Anzeige des gewünschten Modus ausgewählt ist.
- Die Tasten müssen dafür entsperrt sein.



Die Einstellungssequenz der Modi ist:

- SCHNELLKÜHLEN / SUPER REF.
- SCHNELLGEFRIEREN / SUPER FRZ.
- SCHNELLKÜHLEN UND SCHNELLGEFRIEREN / SUPER REF. UND SUPER FRZ.
- URLAUBSMODUS / VACATION
- KEIN MODUS / NONE (keine Modusanzeige auf dem Display)

SUPER REF.

SCHNELLKÜHLEN / SUPER REFRIGERATING

- Die Temperatur des Kühlbereichs wird automatisch auf +2 °C eingestellt.
- Der SCHNELLKÜHLEN - MODUS schaltet sich nach 2,5 Stunden automatisch ab und die Temperatur des Kühlbereichs wird auf die vorherige Einstellung zurückgesetzt.
- Sie können den SCHNELLKÜHLEN - MODUS jederzeit durch die Einstellung auf -KEIN MODUS- (s.o. EINSTELLUNGSSEQUENZ DER MODI) ausschalten. Die Temperatur wird auf die vorherige Einstellung zurückgesetzt.

i Diese Funktion senkt die Kühltemperatur sehr rasch ab und sorgt dafür, dass Lebensmittel schneller gekühlt werden. Dadurch bleiben die eingelagerten Lebensmittel länger frisch.

SUPER FRZ.

SCHNELLGEFRIEREN / SUPER FREEZING

- Die Temperatur des Gefrierbereichs wird automatisch auf -24 °C eingestellt.
- Bei aktiviertem SCHNELLGEFRIEREN - MODUS wird die Temperatur des Kühlbereichs nicht verändert.
- Sie können den SCHNELLGEFRIEREN - MODUS jederzeit durch die Einstellung auf -KEIN MODUS- (s.o. EINSTELLUNGSSEQUENZ DER MODI) ausschalten. Die Temperatur wird auf die vorherige Einstellung zurückgesetzt.

i Diese Funktion senkt die Gefriertemperatur sehr rasch ab und sorgt dafür, dass Lebensmittel schneller als üblich gefrieren. Dadurch bleiben die Vitamine und Nährstoffe der frischen Lebensmittel für eine längere Zeit erhalten.

i Verwenden Sie diesen Modus, wenn Sie frisches Fleisch oder frischen Fisch für längere Zeit einfrieren möchten.

Zeiteinstellung für den SCHNELLGEFRIEREN - MODUS

- **Nachdem** Sie den SCHNELLGEFRIEREN - MODUS eingestellt haben, können Sie einstellen wie lange dieser Modus aktiviert sein soll.

6 Stunden:

1. Drücken Sie die Taste für die Temperatureinstellung im Gefrierbereich  (B).
2. Das Display zeigt die Zahl - 6 - an.
3. Der SCHNELLGEFRIEREN - MODUS ist nun auf 6 Stunden eingestellt.

4. Der SCHNELLGEFRIEREN - MODUS schaltet sich nach 6 Stunden automatisch ab und die Temperatur des Gefrierbereichs wird auf die vorherige Einstellung zurückgesetzt.

48 Stunden:

1. Drücken Sie die Taste für die Temperatureinstellung im Gefrierbereich  (B) **für 3 Sekunden.**
2. Das Display zeigt die Zahl - 48 - an.
3. Der SCHNELLGEFRIEREN - MODUS ist nun auf 48 Stunden eingestellt.
4. Der SCHNELLGEFRIEREN - MODUS schaltet sich nach 48 Stunden automatisch ab und die Temperatur des Gefrierbereichs wird auf die vorherige Einstellung zurückgesetzt.

 **VORSICHT!** Lagern Sie **niemals** Getränke in Flaschen oder Dosen (**weder mit noch ohne Kohlensäure**) im Gefrierbereich des Geräts wenn der SCHNELLGEFRIEREN-MODUS aktiviert ist, da diese explodieren könnten.

VACATION

URLAUBSMODUS / VACATION

- Der Kühlbereich wird im URLAUBSMODUS automatisch ausgeschaltet! Die Anzeige **OFF (2)** geht an.
 - Die Temperatur des Gefrierbereichs wird automatisch auf **-18 °C** eingestellt.
 - Sie können den URLAUBSMODUS jederzeit durch die Einstellung auf **-KEIN MODUS-** (s.o. EINSTELLUNGSSEQUENZ DER MODI) ausschalten. Die Temperatur wird auf die vorherige Einstellung zurückgesetzt.
- Wählen Sie diesen Modus, wenn Sie über einen längeren Zeitraum nicht zu Hause sind (7-21 Tage).

HINWEIS! **Der Kühlbereich ist im URLAUBSMODUS ausgeschaltet!**

Belassen Sie keine Lebensmittel im Kühlbereich, während der Urlaubsmodus aktiviert ist.

Türalarm

Das Gerät ist mit einem automatischen Alarm ausgestattet, der darauf hinweist, dass die Türen des Geräts für längere Zeit geöffnet sind.

1. Wenn die Türen des Geräts geöffnet werden, ertönt das Türöffnungssignal.
2. Sind die Türen des Geräts länger als 2 Minuten geöffnet, ertönt ein akustisches Warnsignal.

3. Im Falle eines Türalarms ertönt das akustische Warnsignal **1x pro Minute**.

i Der Türalarm kann durch das Drücken einer Taste auf dem Bedienfeld beendet werden.

Türablagen

1. Die mittleren Türablagen können dem Gerät entsprechend in unterschiedlichen Höhen positioniert werden.
2. Entfernen Sie vor der Neupositionierung alle Lebensmittel aus den entsprechenden Ablagen.
3. Lösen Sie die Ablage indem Sie mehrmals mit der Hand von unten erst auf der rechten Seite und dann auf der linken Seite leicht gegen die Ablage klopfen (s. Abb. rechts).
4. Heben Sie die Ablage senkrecht ab.
5. Positionieren Sie die Ablage auf einer anderen Höhe indem Sie umgekehrt vorgehen.

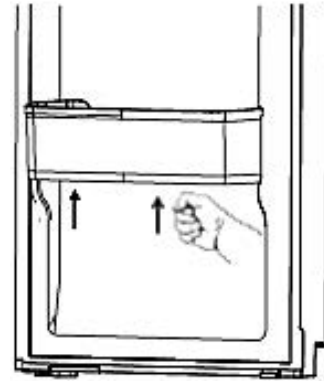

i Für die Reinigung können alle Türablagen auf oben gezeigte Weise entnommen und wieder eingesetzt werden.

Glasböden

1. Die Glasböden können bei Bedarf in unterschiedlichen Höhen positioniert werden.
2. Ziehen Sie den Glasboden vorsichtig auf den Führungsschienen nach vorne bis Sie ihn gerade herausnehmen können.
3. Zum Wiedereinsetzen des Glasbodens schieben Sie ihn wieder vorsichtig auf den Führungsschienen zurück in Position.
4. Achten Sie darauf, dass der Bereich frei ist und kein Hindernis aufweist.



(Abb. ähnlich)

4. Wartung und Pflege des Kühl- und Gefriergeräts

⚠️ WARNUNG Trennen Sie das Gerät vor allen Wartungs- und Reinigungsarbeiten von der Stromversorgung.
STROMSCHLAGEFAHR!

⚠️ WARNUNG Um das Gerät von der Stromversorgung zu trennen, **müssen** Sie den Netzstecker aus der Netzsteckdose ziehen **oder** eine Abschaltvorrichtung verwenden.

1. Halten Sie Ihr Gerät immer sauber, damit es nicht zur Ausbildung unangenehmer Gerüche kommt.
2. Staubablagerungen am Kondensator erhöhen den Energieverbrauch. Reinigen Sie deshalb zweimal im Jahr den Kondensator an der Rückwand des Geräts mit einem Staubsauger oder einem weichen Pinsel.
3. Legen Sie vor allen Reinigungs- und Wartungsarbeiten alle Ringe an Ihren Fingern sowie allen Armschmuck ab; ansonsten beschädigen Sie die Oberflächen des Geräts.

Der Staub hinter dem Kühlschrank und auf dem Boden müssen rechtzeitig gereinigt werden, um die Kühlwirkung und Energieeinsparung zu verbessern.

Überprüfen Sie die Türdichtung regelmäßig, um sicherzustellen, dass sich darin keine Ablagerungen befinden. Reinigen Sie die Türdichtung mit einem weichen, mit Seifenwasser oder verdünntem Reinigungsmittel angefeuchteten Tuch.

Das Innere des Kühlschranks sollte regelmäßig gereinigt werden, um Geruch zu vermeiden.

Bitte trennen Sie das Gerät von der Stromversorgung sowie alle Lebensmittel, Getränke, Ablagen und Fächer usw. entfernen, bevor Sie den Innenraum reinigen.

Verwenden Sie ein weiches Tuch oder einen Schwamm mit zwei Esslöffeln Natriumbikarbonat und einem Quart warmem Wasser, um das Innere des Kühlschranks zu reinigen. Dann mit Wasser spülen und abwischen. Öffnen Sie nach dem Reinigen die Tür und lassen Sie das Gerät natürlich trocknen, bevor Sie das Gerät einschalten.

Für Bereiche im Kühlschrank, die schwer zu reinigen sind (z. B. schmale Zwischenschichten, Lücken oder Ecken), empfiehlt es sich, sie regelmäßig mit einem weichen Lappen, einer weichen Bürste usw. und, falls erforderlich, mit einigen Hilfswerkzeugen (z.B. dünne Stifte) zu wischen, um sicherzustellen, dass sich in diesen Bereichen keine Verunreinigungen oder Bakterien ansammeln.

Verwenden Sie keine Seife, Reinigungsmittel, Scheuermittel, Sprühreiniger usw., da sie Gerüche im Inneren des Kühlschranks oder Verunreinigung der Lebensmittel verursachen können.

Reinigen Sie die Flaschenhalter, die Ablagen und die Fächer mit einem weichen, mit Seifenwasser oder verdünntem Reinigungsmittel angefeuchteten Tuch. Mit einem weichen Tuch abwischen oder natürlich trocknen.

Wischen Sie die Außenfläche des Kühlschranks mit einem weichen, mit Seifenwasser, Spülmittel usw. angefeuchteten Tuch ab und wischen Sie sie anschließend trocken.

Verwenden Sie keine harten Bürsten, sauberen Stahlkugeln, Drahtbürsten, Scheuermittel (wie Zahnpasten), organische Lösungsmittel (wie Alkohol, Aceton, Bananenöl usw.), kochendes Wasser, saure oder alkalische Gegenstände, die die Oberfläche sowie den Innenraum des Kühlschranks beschädigen können. Kochendes Wasser und organische Lösungsmittel wie Benzol können zur Verformung und Beschädigung der Kunststoffteile führen.

Spülen Sie das Gerät während der Reinigung nicht direkt mit Wasser oder anderen Flüssigkeiten, um Kurzschlüsse sowie Beeinträchtigungen der elektrischen Isolierung nach dem Eintauchen zu vermeiden.

Reinigungsmittel

- Benutzen Sie niemals raue, aggressive und ätzende Reinigungsmittel. Benutzen Sie niemals Lösungsmittel.
- Benutzen Sie keine Scheuermittel! Benutzen Sie keine organischen Reinigungsmittel!⁴ Benutzen Sie keine ätherischen Öle.
- Diese Anweisungen gelten für sämtliche Oberflächen Ihres Geräts.

Außen

1. Benutzen Sie ein feuchtes, in einem milden Reinigungsmittel getränktes Tuch. Verwenden Sie ein geeignetes Reinigungsmittel für hartnäckige Verunreinigungen.
2. Wischen Sie anschließend mit klarem Wasser nach.
3. Wischen Sie die gereinigte Fläche trocken.

Innen

1. Reinigen Sie das herausnehmbare Zubehör und die Innenseiten mit warmem Wasser und einem milden Reinigungsmittel
2. Wischen Sie anschließend mit klarem Wasser nach
3. Wischen Sie die gereinigte Fläche trocken.

Türdichtungen

- Waschen Sie diese mit warmem Wasser und einem milden Reinigungsmittel ab. Nehmen Sie das Gerät erst wieder in Betrieb, wenn die Türdichtungen komplett trocken sind.

⁴ Z .B. Essig, Zitronensäure etc.

4.1 Abtauen

Kühlbereich:

- Das Abtauen des Kühlbereichs erfolgt automatisch.

Gefrierbereich:

- Das Abtauen des Gefrierbereichs erfolgt automatisch.

Gefrierbereich (optionales Vorgehen, falls sich Eisablagerungen gebildet haben sollten):

⚠️ WARNUNG! Schalten Sie das Gerät ab, indem Sie den Thermostatschalter(Ausstattung abhängig vom Modell)auf 0/AUS/OFF stellen und anschließend den Netzstecker aus der Steckdose ziehen.

⚠️ WARNUNG Um das Gerät von der Stromversorgung zu trennen, **müssen** Sie den Netzstecker aus der Netzsteckdose ziehen oder eine Abschaltvorrichtung verwenden.

⚠️ WARNUNG! Benutzen Sie keine mechanischen Hilfsmittel, Messer oder scharfkantige Gegenstände zur Entfernung von Eisablagerungen. Benutzen Sie niemals einen Dampfreiniger. **STROMSCHLAGGEFAHR!**

1. Nehmen Sie das Gefriergut heraus und lagern Sie es in einer Kühlbox.
2. Legen Sie das Gerät mit Tüchern aus, sobald das Eis abzutauen beginnt. So können Sie das Tauwasser auffangen.
3. Benutzen Sie kein heißes Wasser, um den Abtauvorgang zu unterstützen.
4. Entfernen Sie zuerst die großen Eisstücke.
5. Entfernen Sie anschließend die kleineren Eisstücke.
6. Wischen Sie das Gerät und die Türdichtungen abschließend mit trockenen und weichen Tüchern ab und sorgfältig trocken.
7. Nach der Reinigung muss die Tür eine Zeitlang offen bleiben, damit das Gerät durchlüftet.

4.2 Austausch des Leuchtmittels

⚠️ WARNUNG! Das LED-Leuchtmittel darf **nur**durch eine fachkundige Person ausgewechselt werden.Falls das LED-Leuchtmittel beschädigt ist, wenden Sie sich an eine qualifizierte Fachkraft (Elektrotechniker/-in).

5.1 Fehlerbehebung

Sie können versuchen, die folgenden einfachen Probleme selbst zu beheben. Sollte eine Störung nicht behoben werden können, kontaktieren Sie bitte die Service-Abteilung.

Betriebsstörung	Überprüfen Sie, ob das Gerät eingesteckt ist und ob der Stecker in der Steckdose richtig kontaktiert. Überprüfen Sie, ob die Netzspannung zu niedrig ist. Überprüfen Sie, ob ein Stromausfall vorliegt, oder die Sicherung gefallen ist.
Gerüche	Stark riechende Lebensmittel sollten sorgfältig verpackt werden. Überprüfen Sie, ob irgendein Lebensmittel verdorben ist. Reinigen Sie den Innenraum des Kühlschranks.
Dauerlauf des Kompressors	Ein häufiger und langer Betrieb des Kompressors ist im Sommer bei hoher Außentemperatur normal. Wurden zu viele Lebensmittel in kurzer Zeit in das Gerät gegeben? Wurden die Speisen entsprechend abgekühlt, bevor sie in das Gerät gegeben wurden? Wurden die Türen zu häufig geöffnet?
Die Kühlschrankbeleuchtung funktioniert nicht	Überprüfen Sie, ob der Kühlschrank mit Strom versorgt ist und die Beleuchtung auf Beschädigungen. Lassen Sie die Beleuchtung durch einen Fachmann ersetzen.
Die Türen schließen nicht richtig	Die Tür wird durch die Waren im Kühlschrank behindert. Es sind zu viele Lebensmittel im Kühlschrank. Der Kühlschrank steht schief.
Laute Geräusche	Überprüfen Sie, ob der Boden eben ist, und der Kühlschrank stabil steht. Überprüfen Sie, ob das Zubehör korrekt eingesetzt ist.
Die Türdichtung ist nicht dicht	Entfernen Sie eventuelle Fremdkörper von der Türdichtung. Erwärmen Sie die Türdichtung und lassen Sie sie wieder abkühlen (verwenden Sie einen Föhn oder heiße Tücher zum Erwärmen).
Die Wasserwanne läuft über	Es sind zu viele Lebensmittel oder Lebensmittel mit viel Feuchtigkeit eingelagert, wodurch es zu einem häufigen Abtauen kommt. Die Türen sind nicht richtig geschlossen, dadurch kommt es zu einem Luftaustausch und starker Wasserbildung beim Abtauen.
Heißes Gehäuse	Die Wärmeableitung des eingebauten Kondensators über das Gehäuse ist normal. Eine hohe Kühlleistung durch hohe Umgebungstemperaturen oder zu viele Lebensmittel lässt die Temperatur ansteigen. Sorgen Sie dafür, dass die Belüftungsöffnungen am Gerät frei sind, um die Wärmeabfuhr zu erleichtern.
Oberflächenkondensation	Eine Kondensation am Gehäuse und den Türdichtungen ist normal, wenn die Luftfeuchtigkeit zu hoch ist. Wischen Sie die Feuchtigkeit einfach mit einem sauberen Tuch ab.
Abnormale Geräusche	Brummen: Der Kompressor erzeugt ein Brummen während des Betriebs, das beim Starten und Stoppen des Kompressors besonders laut ist. Das ist normal. Knackgeräusche: Der Fluss des Kältemittels verursacht gelegentlich Knack- oder Knarrgeräusche, das ist normal.

Fehlercode	Fehlerbeschreibung	Fehlercode	Fehlerbeschreibung
E1	Störung Temperatursensor im Kühlschrankabteil	E5	Störung im Abtausensor im Gefrierbereich
E2	Störung Temperatursensor im Gefrierschrankabteil	E6	Kommunikationsstörung
E4	Störung Abtausensor im Kühlschrankabteil	E7	Ausfall des Umgebungstemperatursensors
		EH	Ausfall des Feuchtigkeitssensors

Ersatzteile in der der folgenden Tabelle können hier bezogen werden:

**Midea Europe GmbH
Ludwig-Erhard-Straße 14
65760 Eschborn
Tel.: 06196 – 90 20 0**

Ersatzteil	Durchführung durch	Verfügbarkeitszeitraum
Thermostat	autorisierte Reparaturbetriebe	Mindestens 7 Jahre, nachdem das letzte Modell auf dem Markt gebracht wurde
Temperatursensoren	autorisierte Reparaturbetriebe	Mindestens 7 Jahre, nachdem das letzte Modell auf dem Markt gebracht wurde
Leiterplatten	autorisierte Reparaturbetriebe	Mindestens 7 Jahre, nachdem das letzte Modell auf dem Markt gebracht wurde
Lichtquellen	autorisierte Reparaturbetriebe	Mindestens 7 Jahre, nachdem das letzte Modell auf dem Markt gebracht wurde
Türgriffe	autorisierte Reparaturbetriebe und Endverbraucher (Eigentümer)	Mindestens 7 Jahre, nachdem das letzte Modell auf dem Markt gebracht wurde
Türscharniere	autorisierte Reparaturbetriebe und Endverbraucher (Eigentümer)	Mindestens 7 Jahre, nachdem das letzte Modell auf dem Markt gebracht wurde
Tablets & Ablagen	autorisierte Reparaturbetriebe und Endverbraucher (Eigentümer)	Mindestens 7 Jahre, nachdem das letzte Modell auf dem Markt gebracht wurde
Körbe	autorisierte Reparaturbetriebe und Endverbraucher (Eigentümer)	Mindestens 7 Jahre, nachdem das letzte Modell auf dem Markt gebracht wurde

Türdichtungen	autorisierte Reparaturbetriebe und Endverbraucher (Eigentümer)	Mindestens 10 Jahre, nachdem das letzte Modell auf dem Markt gebracht wurde
---------------	---	---

Bitte scannen Sie den QR-Code auf dem Energieeffizienzetikett, um das Servicehandbuch zu erhalten.

Klimaklassen

Klasse	Symbol	Temperaturbereich in °C
Subnormal	SN	+10°C bis +32°C
Normal	N	+16°C bis +32°C
Subtropisch	ST	+16°C bis +38°C
Tropisch	T	+16°C bis +43°C

Auf dem Typenschild Ihres Gerätes sehen Sie, welcher Klimaklasse Ihr Gerät unterliegt.

Subnormal (SN): „Dieses Kühlgerät ist für den Einsatz bei Umgebungstemperaturen von 10 °C bis 32 °C vorgesehen“;

Normal (N): „Dieses Kühlgerät ist für den Einsatz bei Umgebungstemperaturen von 16 °C bis 32 °C vorgesehen“;

Subtropen (ST): „Dieses Kühlgerät ist für den Einsatz bei Umgebungstemperaturen von 16 °C bis 38 °C vorgesehen“;

Tropen (T): „Dieses Kühlgerät ist für den Einsatz bei Umgebungstemperaturen von 16 °C bis 43 °C vorgesehen“;

Garantie

Garantiebedingungen / Kundendienst

Wir gratulieren Ihnen zum neuen Gerät und wünschen Ihnen viel Freude daran.

Sollten Sie dennoch einen Grund zur Reklamation erkennen, dann wenden Sie sich an unseren Kundendienst:

Midea Europe GmbH	Tel.: +49 6196 90 20 0	Im Servicefall:
Ludwig-Erhard-Straße 14,	Fax: +49 6196 90 20 120	Tel.: +49 6196 90 20 0
65760 Eschborn, Germany	E-Mail : info-meg@midea.com	Fax.: +49 6196 90 20 120
	Homepage: www.midea.com/de	Email: service-meg@midea.com

Geben Sie im Fall einer Störung Ihre genaue Anschrift, Telefonnummer, Kaufvertragsnummer und Gerätetyp (vom Typenschild des Gerätes) an.

Eine genaue Fehlerbeschreibung erspart Ihnen und uns Zeit und Geld. Bei besonderen Fragen sprechen Sie bitte mit der Kundendienstzentrale.

Bevor Sie den Kundendienst anfordern:

Kontrollieren Sie bitte, ob es sich nicht um einen Bedienungsfehler oder eine Ursache handelt, die mit der Funktion Ihres Gerätes nichts zu tun hat.

Bitte beachten Sie den Hinweis in der Bedienungsanleitung und prüfen Sie, ob:

- Der Netzstecker angeschlossen ist
- Der Netzstecker vielleicht beschädigt ist
- Das Thermostat nicht auf 0 steht
- Die Tür/en des Gerätes fest geschlossen ist/sind

Garantiebedingungen für Elektro-Großgeräte

Dieses Gerät wurde nach den modernsten Methoden hergestellt und geprüft. Der Hersteller leistet unabhängig von der gesetzlichen Gewährleistungspflicht des Verkäufers/Händlers für die Dauer von 24 Monaten, geltend vom Tag des Kaufes, bei gewerblicher Nutzung 12 Monate, Garantie für einwandfreies Material und fehlerfreie Fertigung.

Der Garantieanspruch erlischt bei Eingreifen durch den Käufer oder Dritter. Schäden, die durch unsachgemäße Behandlung oder Bedienung, durch falschen Aufstellen oder Aufbewahrung, durch unsachgemäße/n Installation oder Anschluss, sowie durch höhere Gewalt oder sonstige äußere Einflüsse entstehen, fallen nicht unter die Garantieleistung.

Wir behalten uns vor, bei Reklamation die defekten Teile auszubessern, zu ersetzen oder das Gerät auszutauschen. Ausgetauschte Teile und Geräte gehen in unser Eigentum über.

Nur wenn durch Nachbesserung/en oder Umtausch des Gerätes die herstellerseitig vorgesehene Nutzung endgültig nicht zu erreichen sein sollte, kann der Käufer aus Gewährleistung innerhalb von 6 Monaten, geltend ab Tag des Kaufes, eine Herabsetzung des Kaufpreises oder die Aufhebung des Kaufvertrages verlangen.

Schadenersatzansprüche, auch hinsichtlich von Folgeschäden, sind, soweit sie nicht auf Vorsatz oder grober Fahrlässigkeit beruhen, ausgeschlossen.

Bei unnötiger oder unberechtigter Beanspruchung des Kundendienstes, berechnen wir das für unsere Dienstleistungen übliche Zeit- und Wegeentgelt. Reklamationen sind unmittelbar nach Feststellung zu melden.

Der Garantieanspruch ist vom Käufer, durch Vorlage der Kaufquittung, nachzuweisen. Diese Garantiezusage ist gültig innerhalb der Bundesrepublik Deutschland.